

Detaljskiss - Josef Davidssons Rökrör

För säkerhet och kvalitet

Våra rökrör är precisionstillverkade i 2 mm högvärdigt speciallegerat stål. FeP 13. EN 10111. Rökrören är precisionskurna med laser för högsta kvalite, måttnoggrannhet samt bästa passform. Varje rör är säkerhetstestat genom provtryckning och absolut täta. Vi levererar endast säkra anslutningar med hela 50 mm övergångar.

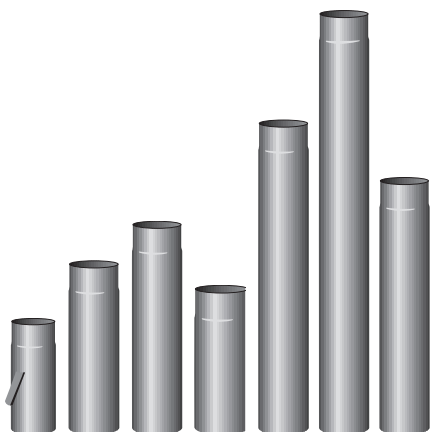

Raka rökrör - Totallängden är angiven i mm. Standard svart. Bygglängd 50 mm kortare.

Ø125	155	235		300 ³	310	400	500 ²³	600	750	1000
Ø150	155	235		300 ³	310	400	500 ¹²³	600	750 ¹	1000 ¹

² - Med sotlucka

³ - Rökrör med förmonterat själl, spjällaxel samt vred

Inmurningsstosar raka - med bra plats för 12 mm drevgarn

	B
Ø125	135
Ø150	170

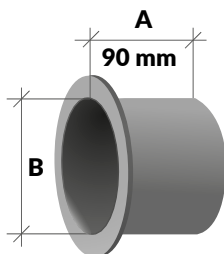

Inmurningsstosar 45° - med bra plats för 12 mm drevgarn

	B
Ø125	145
Ø150	170

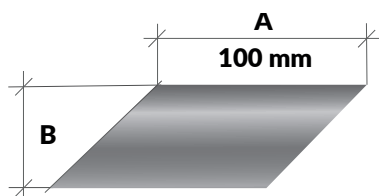

Övergångsstosar - invändiga mått i mm

	1	2	3	4	5	6	7
Ø1	92	112	116	120	120	125	143
Ø2	120	120	130	135	146	133	146
A	135	120	120	120	120	120	120

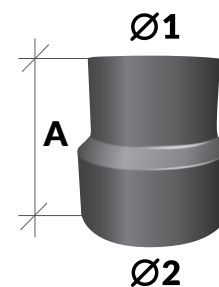

Övergångsstosar - invändiga mått i mm

	8	9	10	11	12	13	14	15	16	17	18	19
Ø1	145	145	146	175	145	120	125	115	125	195	195	145
A	120	120	120	120	120	155	125	135	155	140	130	130
Ø2	162	176	155	201	181	142	150	162	131	250	218	180

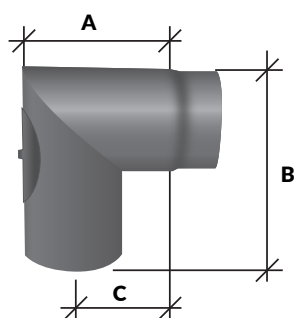

Rökrörsbøj 1x90° - med sotlucka

	A	B	C
Ø125	195	245	133
Ø150	195	245	114

Rökrörsbøj 2x45° - med sotlucka

	A	B	C
Ø125	225	275	156
Ø150	235	285	160

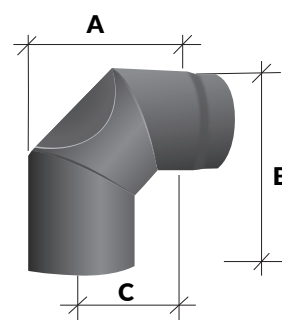

Rökrörsbøj 1x45° - med sotlucka

	A	B	C
Ø125	148	218	300
Ø150	158	218	314

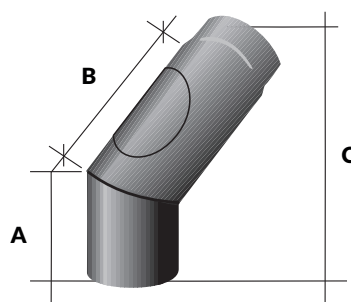

Rökrörsböj 1x45° - (kort)

	A	B	C
Ø125	130	125	180
Ø150	140	90	205

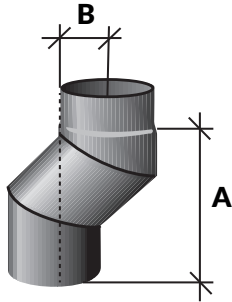
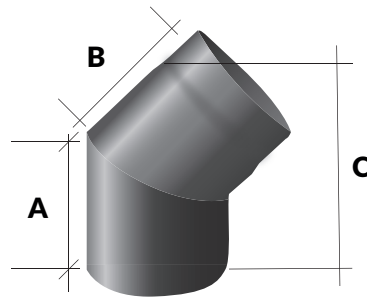

Rökrörsböj S-böj

	A	B
Ø150	235	80

Fixeringsstos

	A	B
Ø150	100	25

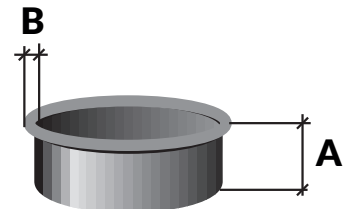

Rökrörsrosett - För snygga montage

Ø125	Ställbar 110-140mm
Ø150	Ställbar 140-170mm
Ø150	Fast xx mm
175	Ställbar xx-xx mm

